



Dòng CS

Loa dải rộng



LOA DÀI RỘNG DÒNG CS CỦA TOA là dòng sản phẩm phù hợp cho hệ thống âm thanh thương mại trong nhà và ngoài trời cho các ứng dụng thông báo, phát nhạc nền... Dòng loa CS mang đến một dải tần số đáp ứng rộng và chất lượng âm thanh cao.

Loa được trang trở kháng cao 70V/100V và điều chỉnh dễ dàng thông qua núm xoay. Tất cả các dòng loa CS đều có khả năng chống chịu được tác động của thời tiết, khả năng chống ẩm với vỏ bọc kín, giá đỡ bằng thép không gỉ, đồng thời còn được trang bị một lớp lưới bảo vệ. Vỏ bọc cũng được sơn phủ lớp polyurethane để chống lại các tác động gây phai màu khi tiếp xúc lâu với ánh sáng cực tím.

CS-64

ĐẶC ĐIỂM

- Loa thông báo dải rộng thích hợp cho các ứng dụng như thông báo, phát nhạc nền..
- Nỗn loa cải thiện đặc tính định hướng phát của loa và đảm bảo phân tán âm thanh đồng đều và rõ ràng.
- Loa được phủ một lớp nhựa tổng hợp giúp loa có thể chống lại các tác động của môi trường *
- Vỏ nhựa ABS nhẹ, chắc chắn về cơ học và khả năng chống va đập cao.
- Phần cứng được làm từ thép không gỉ giúp loa có khả năng chống ăn mòn cao.
- Giá đỡ chắc chắn, tiện lợi để lắp đặt trên tường, trần..
- Phù hợp cho các ứng dụng trường học, bể bơi, khu vui chơi giải trí...

* Không lắp đặt loa hướng lên theo phương ngang.
Đảm bảo rằng hướng của loa sẽ hướng xuống mặt đất.
Mặt khác, mưa ngập có thể làm hỏng loa.

HÌNH DẠNG



THÔNG SỐ KỸ THUẬT

CS-64	
Công suất	6 W
Trở kháng	100V line: 1.7kΩ (6W), 3.3kΩ (3W), 10kΩ (1W) 70V line: 830kΩ (6W), 1.7kΩ (3W), 3.3kΩ (1W), 10kΩ (0.5W)
Cường độ âm (1W, 1m)	96 dB
Đáp tuyến tần số	130 Hz - 13k Hz
Thành phần loa	Loại nón 12cm (có khả năng chống nước)
Cấu trúc loa	Loa 2 lõi cabtyre, đường kính 6 mm
Nhiệt độ hoạt động	-20°C tới +55°C
Vật liệu	Horn, vỏ : nhựa ABS, sơn màu trắng nhợt Giá đỡ : Thép không gỉ Lưới bảo vệ : thép tấm được xử lý bề mặt, xám tối, được sơn tĩnh điện Ốc Vít: Thép không gỉ
Kích thước	233 (R) × 224 (C) × 208 (S) mm
Khối lượng	1.5kg

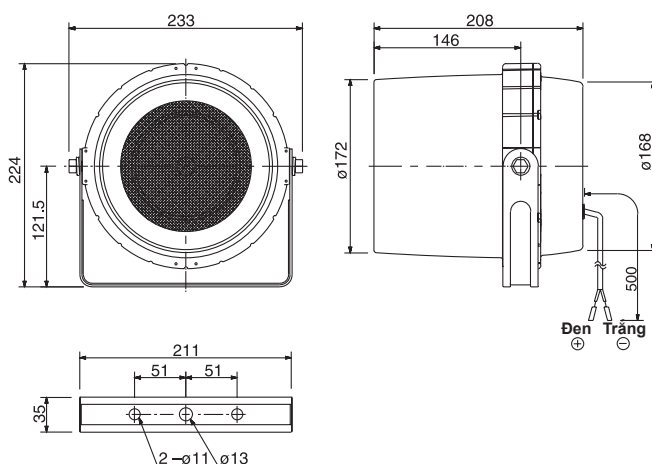

CS-154 , CS-304

ĐẶC ĐIỂM

- Loa thông báo dải rộng thích hợp cho các ứng dụng như thông báo, phát nhạc nền...
- Nôn loa cố định hướng cải thiện đặc tính định hướng phát của loa và đảm bảo phân tán âm thanh đồng đều và rõ ràng.
- Loa được phủ một lớp nhựa tổng hợp giúp loa có thể chống lại các tác động của môi trường *
- Đáp ứng tiêu chuẩn IP65.
- Vỏ nhựa ABS nhẹ, chắc chắn về cơ học và khả năng chống va đập cao.
- Phần cứng được làm từ thép không gỉ giúp loa có khả năng chống ăn mòn cao.
- Giá đỡ chắc chắn, tiện lợi để lắp đặt trên tường, trần..
- Phù hợp cho các ứng dụng trường học, bể bơi, khu vui chơi giải trí...

*Không lắp đặt loa hướng lên theo phương ngang.
Đảm bảo rằng hướng của loa sẽ hướng xuống mặt đất.
Mặt khác, mưa ngập có thể làm hỏng loa.



HÌNH DẠNG

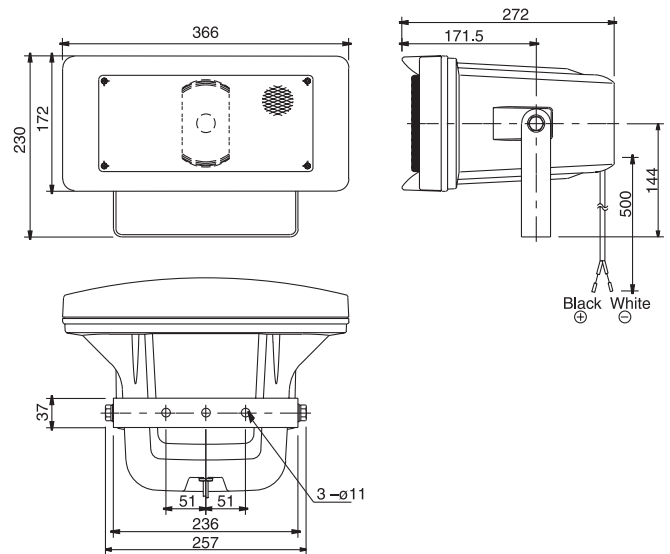

THÔNG SỐ KỸ THUẬT

CS-154	
Công suất	15 W
Trở kháng	100V line: 670Ω (15W), 1kΩ (10W), 2kΩ (5W) 70V line: 330Ω (15W), 670Ω (10W), 1kΩ (5W), 2kΩ (2.5W)
Cường độ âm (1W, 1m)	97 dB
Đáp tuyến tần số	150 Hz - 15k Hz
Thành phần loa	Loại nón 12cm (có khả năng chống nước)
Hướng loa phương ngang	Hướng góc không đổi của horn 90° (± 45° theo phương ngang từ trực trước) / trên 93 dB (1W, 1m), 3k Hz ở ± 45°
Cấu trúc loa	Loa 2 lõi cabytre, đường kính 6 mm
Nhiệt độ hoạt động	-20°C tới +55°C
Vật liệu	Nôn loa, vỏ : Nhựa ABS, sơn màu trắng nhợt Giá đỡ : Thép không gỉ Lưới bảo vệ: Thép tấm được xử lý bề mặt, xám tối, được sơn tĩnh điện Ốc Vít: Thép không gỉ
Kích thước	366 (R) × 230 (C) × 272 (S) mm
Khối lượng	2.8kg

CS-304	
Công suất	30 W
Trở kháng	100V line: 330Ω (30W), 500Ω (20W), 1kΩ (10W) 70V line: 170Ω (30W), 330Ω (15W), 500Ω (10W), 2kΩ (5W)
Cường độ âm (1W, 1m)	98 dB
Đáp tuyến tần số	120 Hz - 15k Hz
Thành phần loa	Loại nón 12cm (có khả năng chống nước)
Hướng góc theo phương ngang	Hướng góc không đổi của horn 90° (± 45° theo phương ngang từ trực trước) / trên 93 dB (1W, 1m), 3k Hz ở ± 45°
Cấu trúc loa	Loa 2 lõi cabytre, đường kính 6 mm
Nhiệt độ hoạt động	-20°C tới +55°C
Vật liệu	Nôn loa, vỏ : Nhựa ABS, sơn màu trắng nhợt Giá đỡ : Thép không gỉ Lưới bảo vệ: Thép tấm được xử lý bề mặt, xám tối, được sơn tĩnh điện Ốc Vít: Thép không gỉ
Kích thước	366 (R) × 230 (C) × 272 (S) mm
Khối lượng	3.1kg

CS-64

Frequency Response(1W/1m:1/3 Octave Pink Noise)

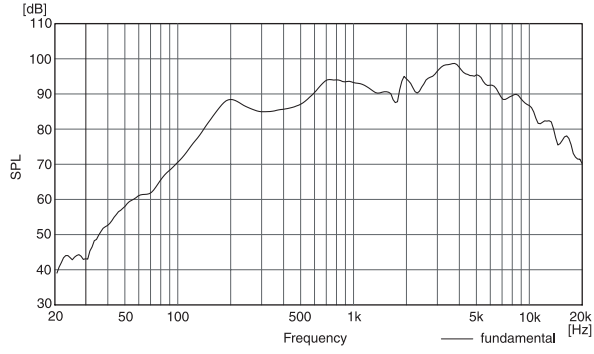

Beamwidth vs. Frequency

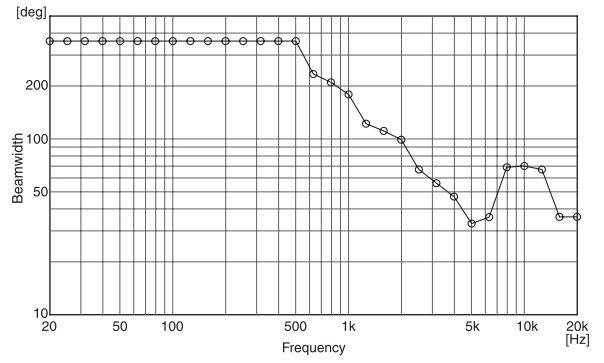

Directivity Factor vs. Frequency

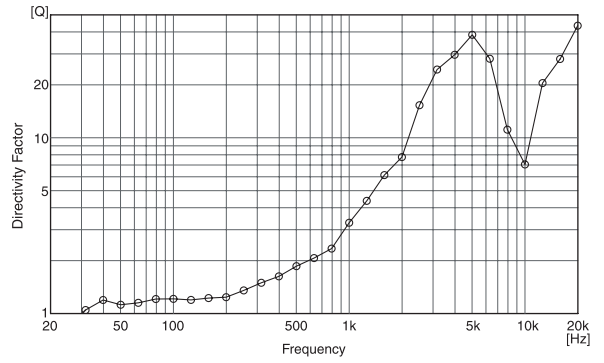

Polar Response

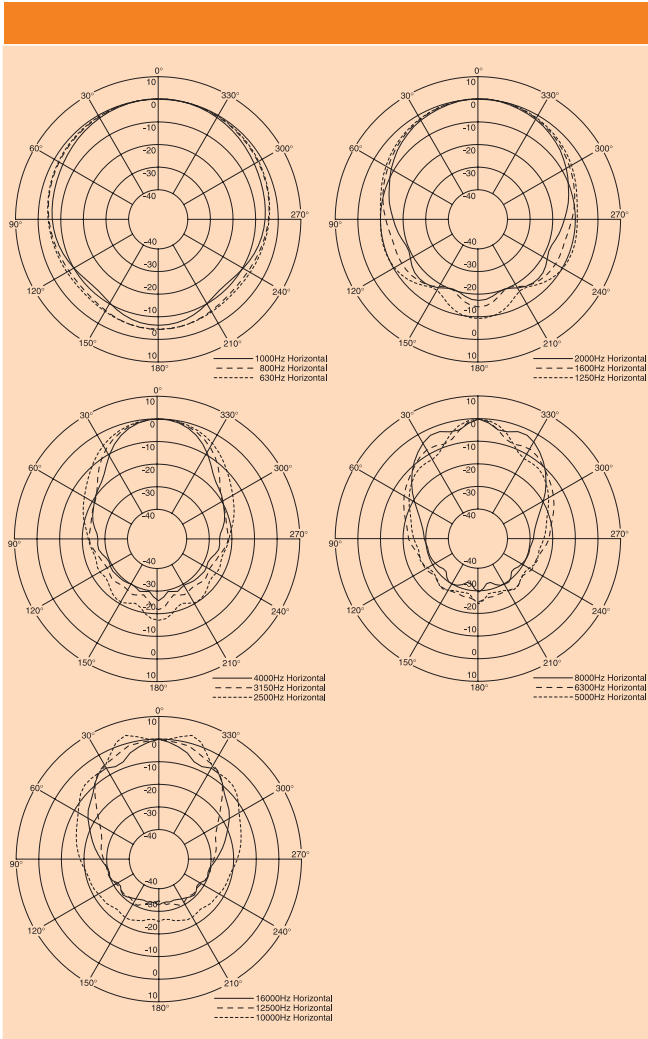

CS-154

Frequency Response(1W/1m:1/3 Octave Pink Noise)

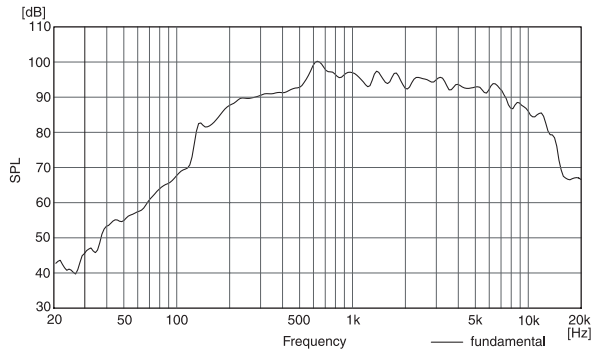

Beamwidth vs. Frequency

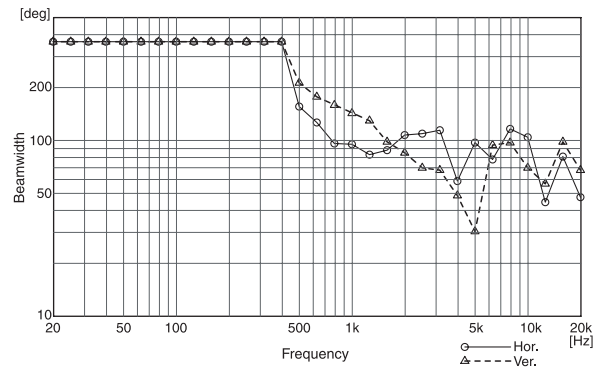

Directivity Factor vs. Frequency

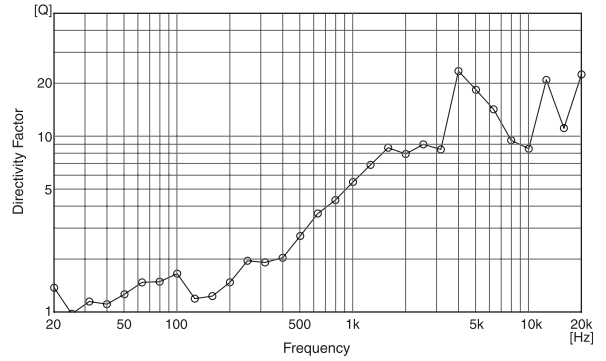

Polar Response

PHƯƠNG NGANG

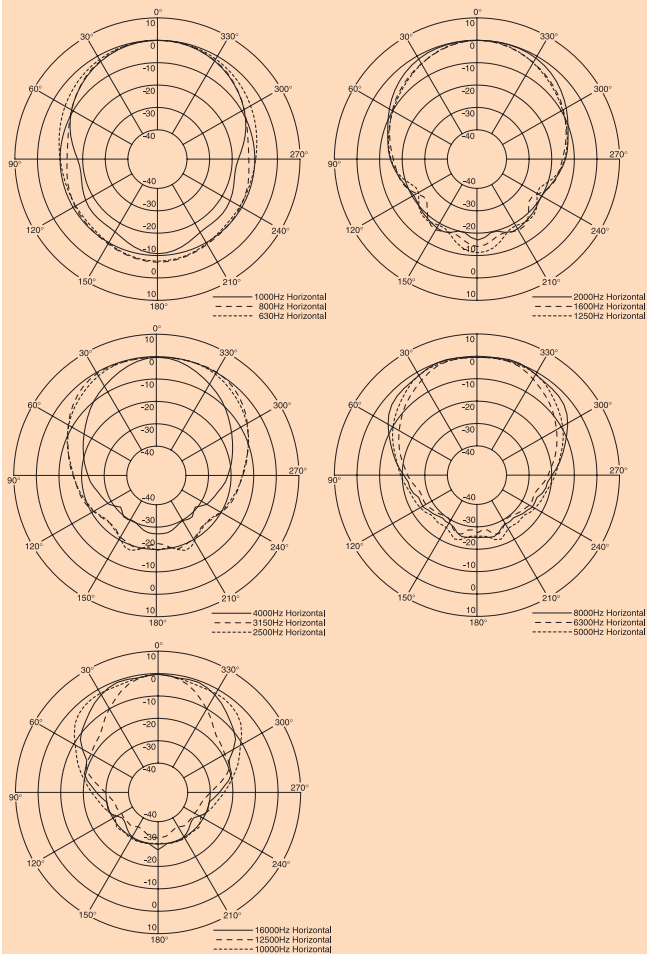

PHƯƠNG THẲNG ĐỨNG

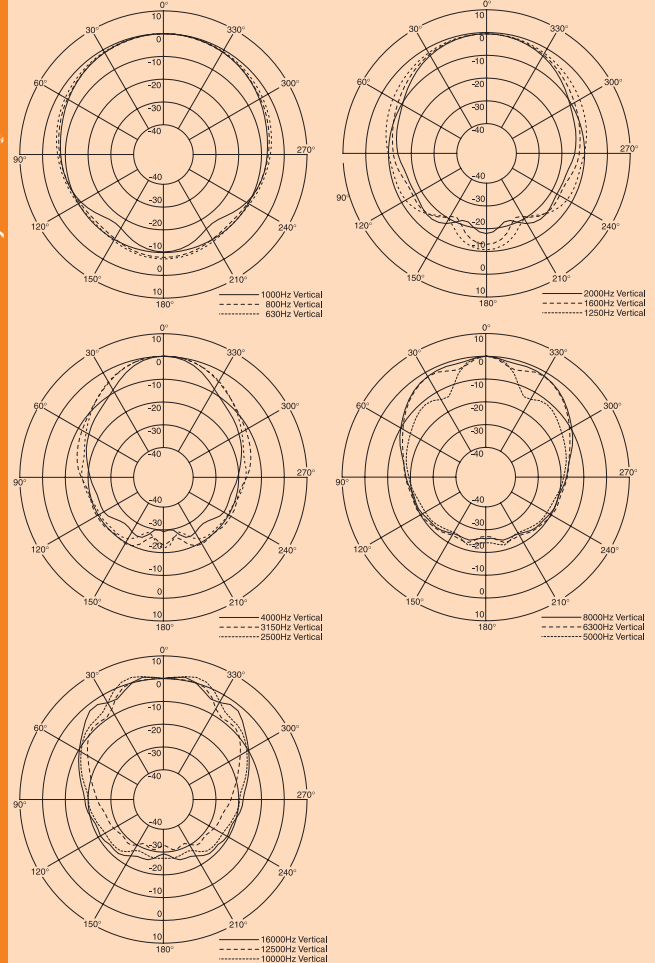

CS-304

Frequency Response(1W/1m:1/3 Octave Pink Noise)

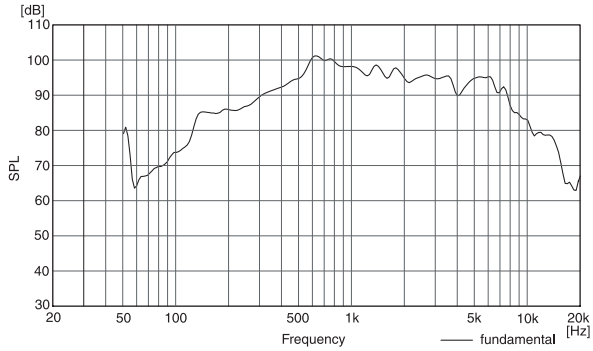

Beamwidth vs. Frequency

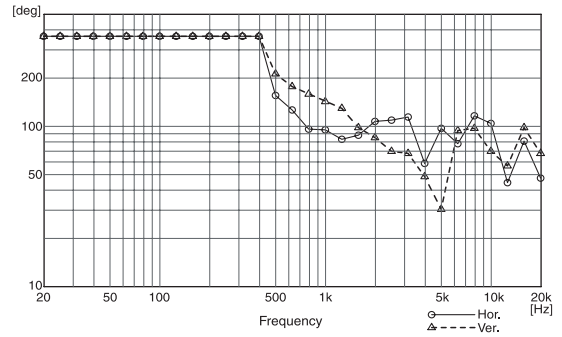

Directivity Factor vs. Frequency

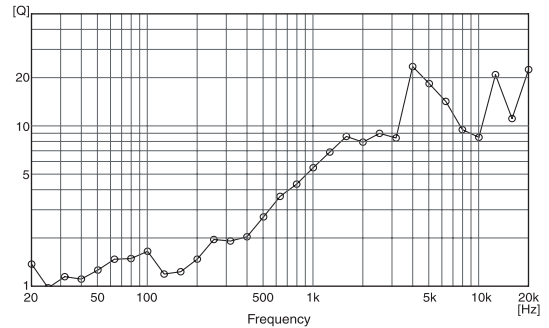

Polar Response

PHƯƠNG NGANG

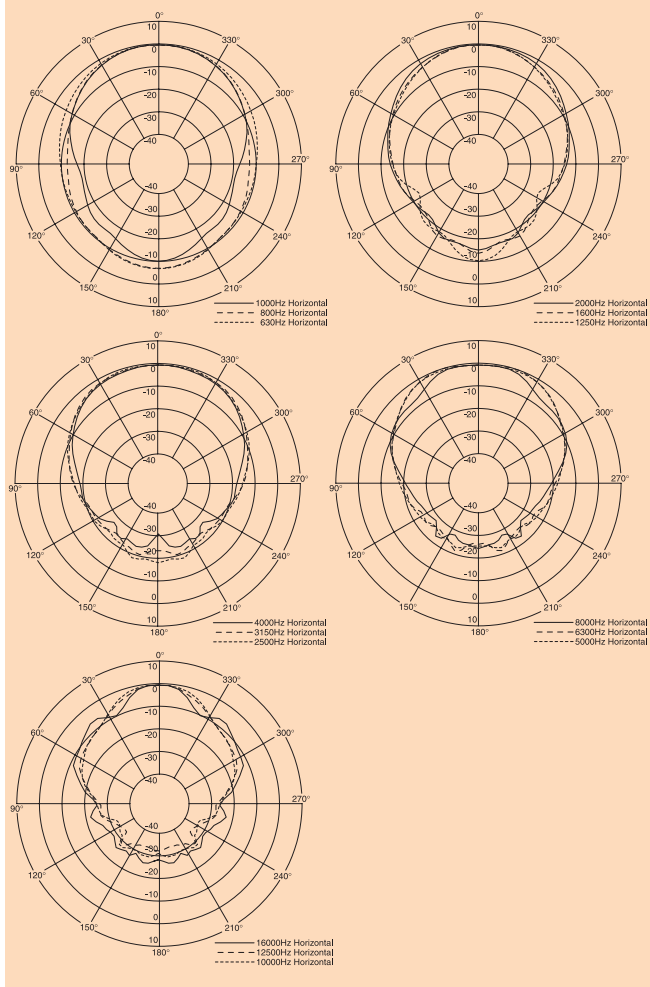

PHƯƠNG THẲNG ĐỨNG

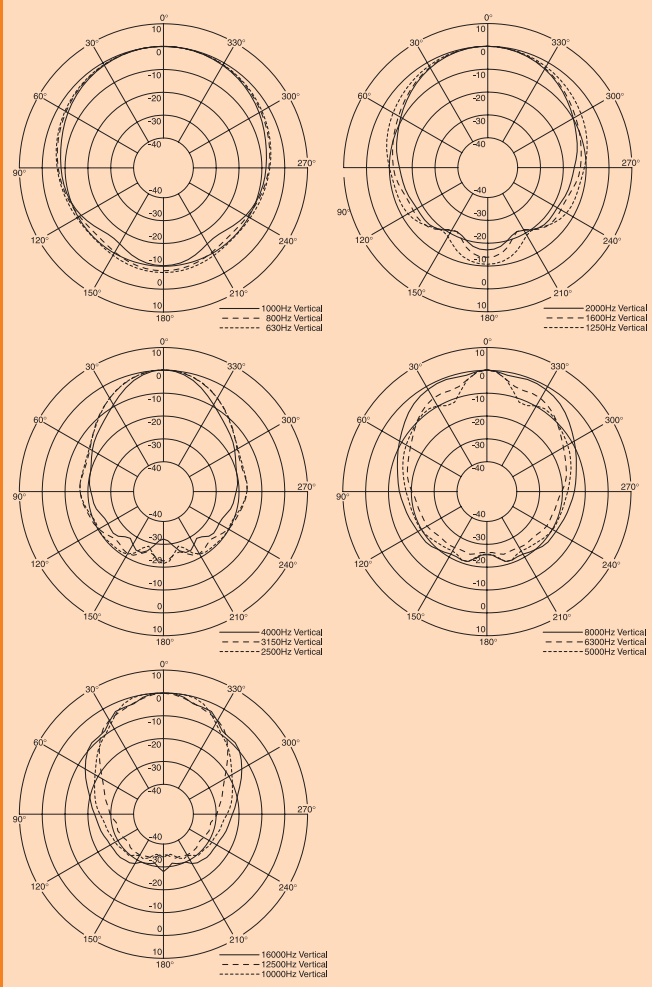

Like us on Facebook
[facebook.com/ToaVietNam](https://www.facebook.com/ToaVietNam)
 TEV_BRO_050_01_00

Quét QRcode để truy cập trực tiếp thông tin sản phẩm và hướng dẫn sử dụng mới nhất trên website <http://toa-vn.com>



TOA Electronics Vietnam Co., Ltd

www.toa-vn.com

Đặc tính kỹ thuật có thể được thay đổi mà không thông báo trước.
 Ấn phẩm lưu hành nội bộ @Hà Nội, tháng 03-2020.